

Index des pièces

<u>Page</u>	<u>Description des pièces</u>	<u>No. des pièces</u>
29	Cadre avec moulure de finition, intérieur	LX - 200-EC-01
29	Cadre standard, intérieur	LX - 200-EC-02
29	Cadre ouvert, intérieur	LX - 200-EC-03
29	Cadre standard, extérieur	LX - 200-EC-04
29	Cadre avec extension, extérieur	LX - 200-EC-05
29	Moulure à briques de 1"	LX - 200-EC-06
29	Meneau, intérieur	LX - 200-EC-07
29	Meneau, extérieur	LX - 200-EC-08
30	Volet, intérieur	LX - 200-EV-01
30	Parclose, intérieur	LX - 200-EV-02
30	Volet, extérieur	LX - 200-EV-03
30	Barrotin, extérieur	LX - 200-EV-04
30	Couvercle du barrotin, extérieur	LX - 200-EV-05
30	Barrotin, intérieur	LX - 200-EV-06
30	Moustiquaire	LX - 200-EM-01
30	Bris thermique du barrotin	LX - 200-PV-07
31	Coupe froid central	LX - 200-PC-01
31	Bris thermique du cadre	LX - 200-PC-02
31	Bris thermique du volet	LX - 200-PV-01
31	Cale de maintien du cadre, volet fixe	LX - 200-PC-03
31	Cale de maintien, volet fixe	LX - 200-PC-04
31	Bloc de maintien, moustiquaire	LX - 200-PM-01
31	Bloc de maintien, prise de retrait, moustiquaire	LX - 200-PM-02
31	Attache de finition du cadre, extérieur	LX - 200-PC-05
32	Embase intérieure de la vitre, volet	LX - 200-PV-02
32	Embase extérieure de la vitre, volet	LX - 200-PV-03
32	Moulure de finition, intérieur	LX - 200-PC-06
32	Moulure du placoplâtre, intérieur	LX - 200-PC-07
32	Boudin pour filet du moustiquaire 0.140 "	LX - 200-PM-03
32	Cale d'assises 2", volet	LX - 200-PV-04
32	Coupe-froid du cadre, intérieur	LX - 200-PC-08
32	Balai coupe-bise	LX - 200-PV-05
33	Opérateur pour battant, penture droite	LX - 200-QC-01
33	Opérateur pour battant, penture gauche	LX - 200-QC-02
33	Opérateur pour auvent	LX - 200-QC-03
33	Verrou pour barre à pènes multiples, 29 mm	LX - 200-QC-04
33	Manivelle pour opérateur	LX - 200-QC-05
33	Espaceur inférieur pour l'opérateur	LX - 200-QC-06
33	Espaceur supérieur pour l'opérateur	LX - 200-QC-07

Index des pièces

<u>Page</u>	<u>Description des pièces</u>	<u>No. des pièces</u>
34	Barre à pènes multiples de 18" X 24" battant	LX-200-QC-450
34	Barre à pènes multiples de 24" X 30" battant	LX-200-QC-600
34	Barre à pènes multiples de 30" X 36" battant	LX-200-QC-750
34	Barre à pènes multiples de 36" X 42" battant	LX-200-QC-900
34	Barre à pènes multiples de 42" X 48" battant	LX-200-QC-1050
34	Barre à pènes multiples de 48" X 54" battant	LX-200-QC-1200
34	Barre à pènes multiples de 54" X 60" battant	LX-200-QC-1350
34	Barre à pènes multiples de 60" X 66" battant	LX-200-QC-1500
34	Barre à pènes multiples de 66" X 72" battant	LX-200-QC-1650
34	Barre à pènes multiples de 18" X 42" auvent	LX-200-QC-200
34	Boîtier de direction	LX-200-QC-08
34	Envers du boîtier de direction	LX-200-QC-09
34	Cylindre du verrou, 1/2"	LX-200-QC-10
34	Gâche à pènes multiples	LX-200-QV-01
34	Fixation interne pour la manivelle	LX-200-QC-11
35	Penture, fenêtres à battant ou en auvent, gauche	LX-200-QC-12
35	Penture, fenêtres à battant ou en auvent, droit	LX-200-QC-13
35	Bras de raccord pour fenêtre à battant	LX-200-QC-14
35	Plaque d'alignement du volet	LX-200-QV-02
35	Support d'opérateur pour fenêtre	LX-200-QC-15
35	Ressort à moustiquaire, à battant ou en auvent	LX-200-QM-01
35	Coulisseau pour fenêtre en auvent	LX-200-QV-02
35	Filet de moustiquaire, noir	LX-200-QM-02
36	Équerre du cadre standard, intérieur	LX - 200-EC-09
36	Équerre du cadre ouvert, intérieur	LX - 200-EC-10
36	Équerre du cadre ouvert, intérieur	LX - 200-EC-11
36	Équerre du cadre, intérieur	LX - 200-EC-12
36	Équerre du cadre, extérieur	LX - 200-EC-13
36	Équerre du volet de 7/8", intérieur	LX - 200-EV-07
36	Équerre du volet, extérieur	LX - 200-PV-06
36	Équerre du cadre en extension 3/4" x 2" x .040 mil.	LX - 200-EC-14
37	Équerre du moustiquaire, 1/2" x 2" x .040 mil.	LX - 200-EM-02
37	Équerre du moustiquaire, 1/4" X 3/16" x 1 5/8"	LX - 200-EM-03
37	Coussinet de protection, moustiquaire	LX - 200-PM-04
37	Garniture d'étanchéité du cadre	LX - 200-PC-09
37	Boudin gris 3/8"	LX - 200-FV-01
37	Contreplaqué 7 1/4" X 3/4" X longueur requise	LX - 200-BC-01
37	Recouvrement de vinyle, intérieur	LX - 200-PC-10
37	Recouvrement d'aluminium, intérieur	LX - 200-EC-15

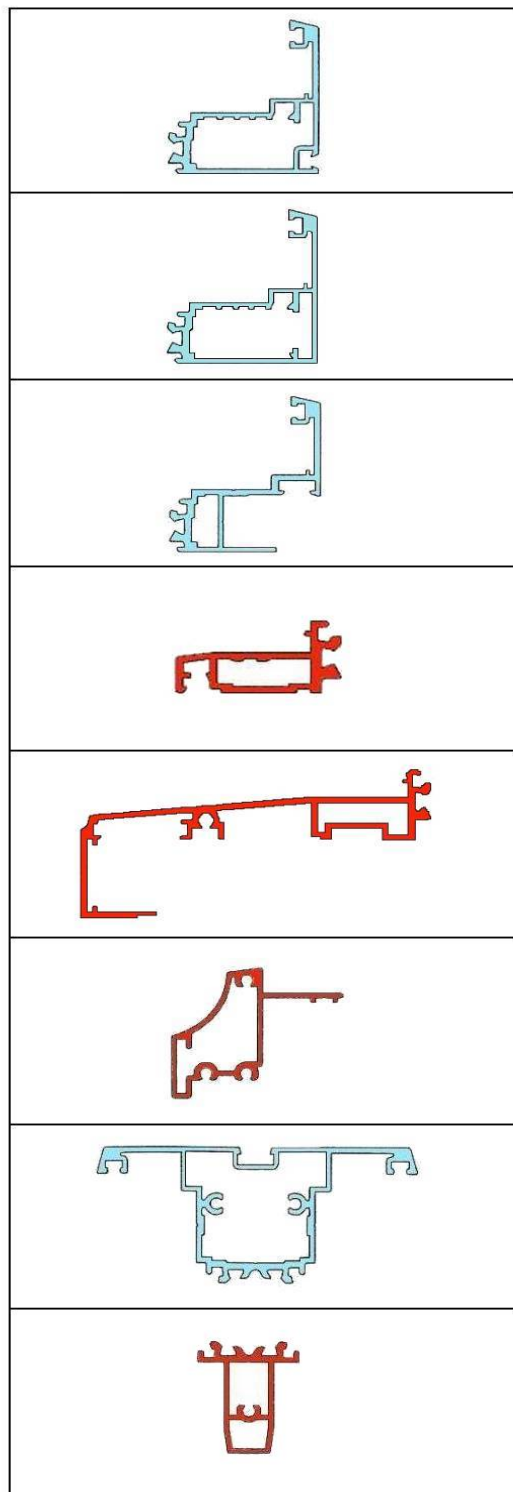

Desc. :	Cadre avec moulure de finition, intérieur
Modèle :	LX - 200-EC-01
Finition :	Aluminium, couleur assortie à la fenêtre

Desc. :	Cadre standard, intérieur
Modèle :	LX - 200-EC-02
Finition :	Aluminium, couleur assortie à la fenêtre

Desc. :	Cadre ouvert, intérieur
Modèle :	LX - 200-EC-03
Finition :	Aluminium, couleur assortie à la fenêtre

Desc. :	Cadre standard, extérieur
Modèle :	LX - 200-EC-04
Finition :	Aluminium, couleur assortie à la fenêtre

Desc. :	Cadre avec extension, extérieur
Modèle :	LX - 200-EC-05
Finition :	Aluminium, couleur assortie à la fenêtre

Desc. :	Moulure à briques de 1"
Modèle :	LX - 200-EC-06
Finition :	Aluminium, couleur assortie à la fenêtre

Desc. :	Meneau, intérieur
Modèle :	LX - 200-EC-07
Finition :	Aluminium, couleur assortie à la fenêtre

Desc. :	Meneau, extérieur
Modèle :	LX - 200-EC-08
Finition :	Aluminium, couleur assortie à la fenêtre

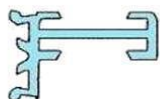

Desc. :	Volet, intérieur
Modèle :	LX - 200-EV-01
Finition :	Aluminium, couleur assortie à la fenêtre



Desc. :	Parclose, intérieur
Modèle :	LX - 200-EV-02
Finition :	Aluminium, couleur assortie à la fenêtre

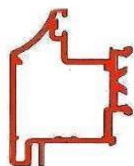

Desc. :	Volet, extérieur
Modèle :	LX - 200-EV-03
Finition :	Aluminium, couleur assortie à la fenêtre



Desc. :	Barrotin, extérieur
Modèle :	LX - 200-EV-04
Finition :	Aluminium, couleur assortie à la fenêtre



Desc. :	Couvercle du barrotin, extérieur
Modèle :	LX - 200-EV-05
Finition :	Aluminium, couleur assortie à la fenêtre

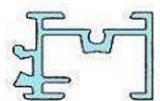

Desc. :	Barrotin, intérieur
Modèle :	LX - 200-EV-06
Finition :	Aluminium, couleur assortie à la fenêtre



Desc. :	Moustiquaire
Modèle :	LX - 200-EM-01
Finition :	Aluminium, couleur assortie à la fenêtre



Desc. :	Bris thermique du barrotin
Modèle :	LX - 200-PV-07
Finition :	Aluminium, couleur assortie à la fenêtre

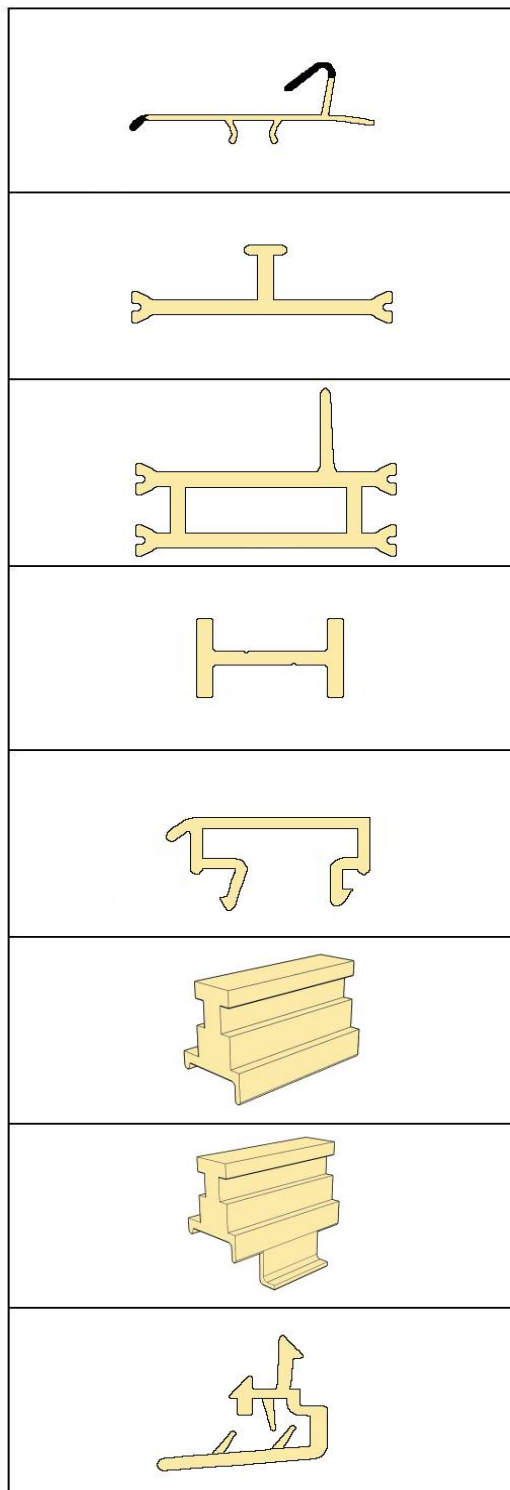

Desc. :	Coupe-froid central
Modèle :	LX - 200-PC-01
Finition :	Vinyle noir

Desc. :	Bris thermique du cadre
Modèle :	LX - 200-PC-02
Finition :	Vinyle noir

Desc. :	Bris thermique du volet
Modèle :	LX - 200-PV-01
Finition :	Vinyle noir

Desc. :	Cale de maintien du cadre, volet fixe
Modèle :	LX - 200-PC-03
Finition :	Vinyle gris

Desc. :	Cale de maintien, volet fixe
Modèle :	LX - 200-PC-04
Finition :	Vinyle gris

Desc. :	Bloc de maintien, moustiquaire
Modèle :	LX - 200-PM-01
Finition :	Vinyle blanc

Desc. :	Bloc de maintien, prise de retrait, moustiquaire
Modèle :	LX - 200-PM-02
Finition :	Vinyle blanc

Desc. :	Attache de finition du cadre, extérieur
Modèle :	LX - 200-PC-05
Finition :	Vinyle blanc

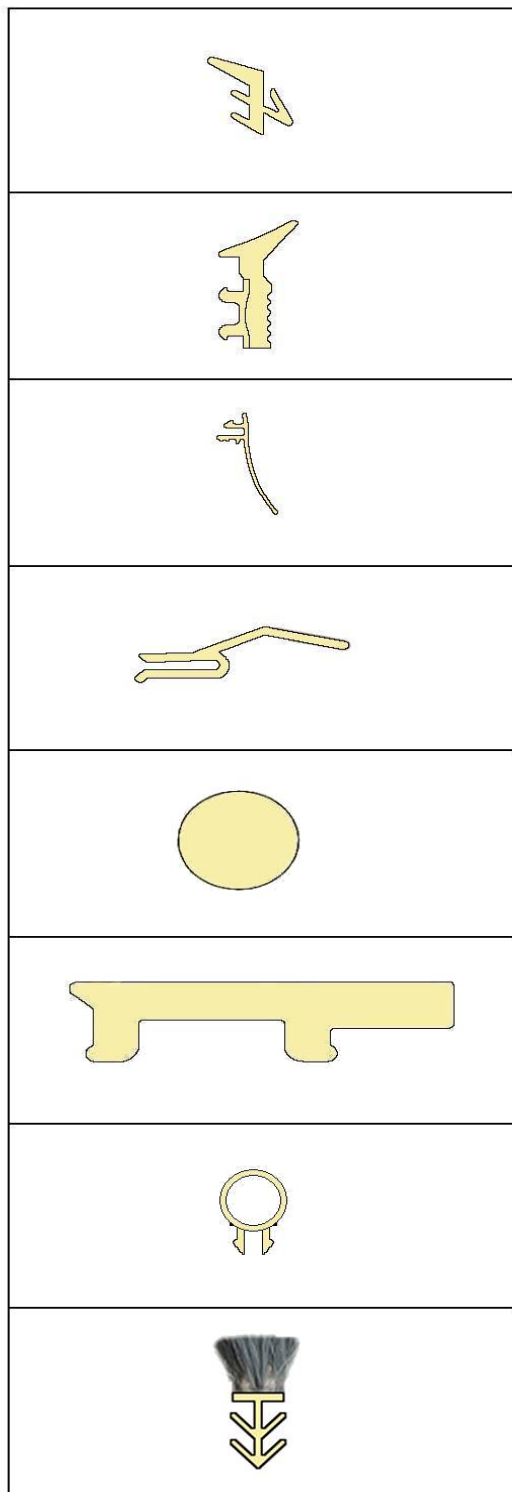

Desc. :	Embase intérieur de la vitre, volet
Modèle :	LX - 200-PV-02
Finition :	Vinyle noir

Desc. :	Embase extérieur de la vitre, volet
Modèle :	LX - 200-PV-03
Finition :	Vinyle noir

Desc. :	Moulure de finition, intérieur
Modèle :	LX - 200-PC-06
Finition :	Vinyle, couleur assortie à la porte

Desc. :	Moulure du placoplâtre, intérieur
Modèle :	LX - 200-PC-07
Finition :	Vinyle blanc

Desc. :	Boudin pour filet du moustiquaire 0.140 "
Modèle :	LX - 200-PM-03
Finition :	Vinyle noir

Desc. :	Cale d'assises 2", volet
Modèle :	LX - 200-PV-04
Finition :	Vinyle noir

Desc. :	Coupe-froid du cadre, intérieur
Modèle :	LX - 200-PC-08
Finition :	Vinyle noir

Desc. :	Balai coupe-bise
Modèle :	LX - 200-PV-05
Finition :	Vinyle noir et fibre synthétique

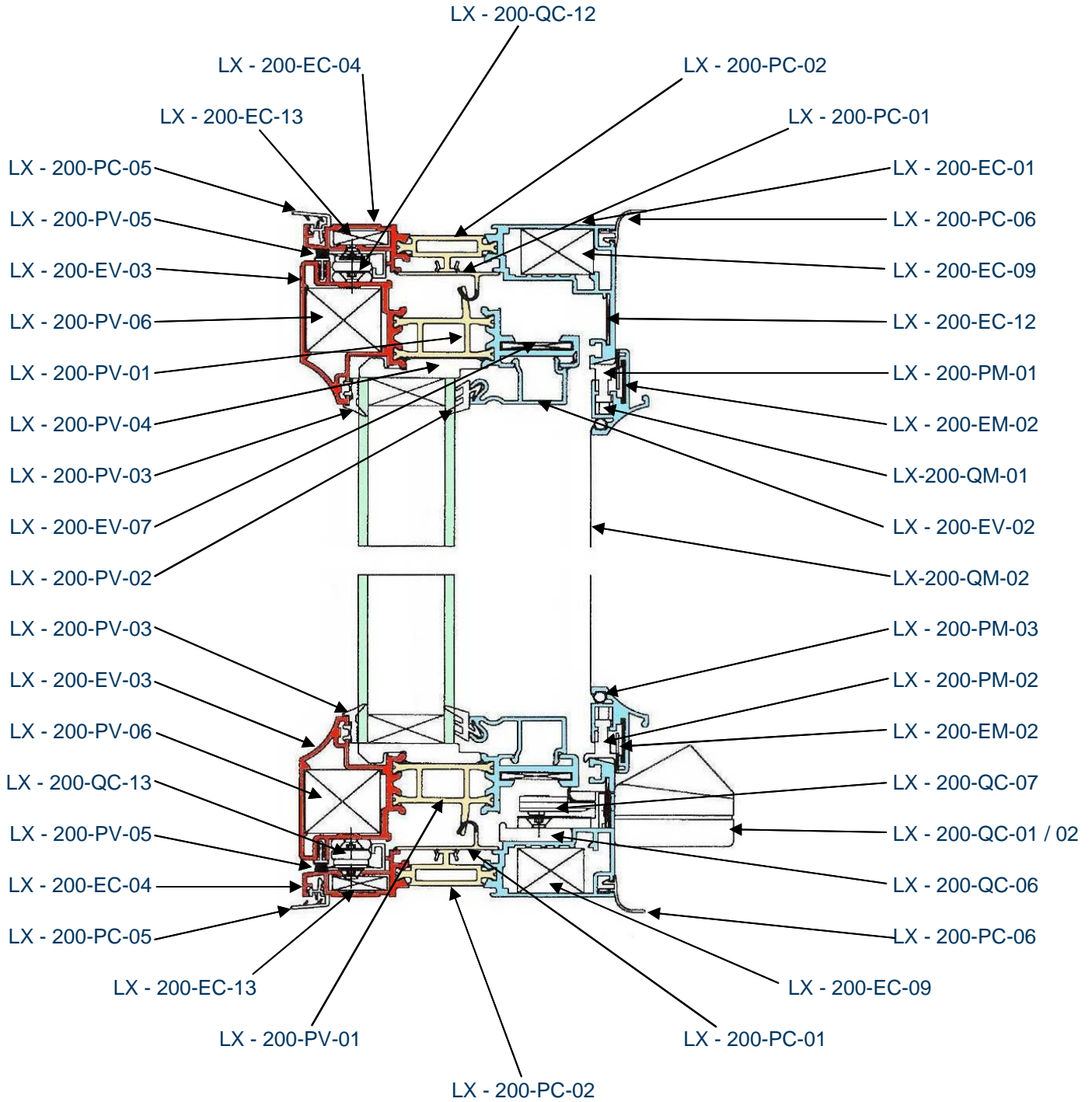

Luxor Portes et Fenêtres Inc. se réserve le droit d'améliorer et de modifier ses produits sans préavis.

Titre : Coupe verticale, fenêtre à battant	Série 2000
Approuvé par : Normand Lacombe	Date : 19 janvier, 2009 Page : 38

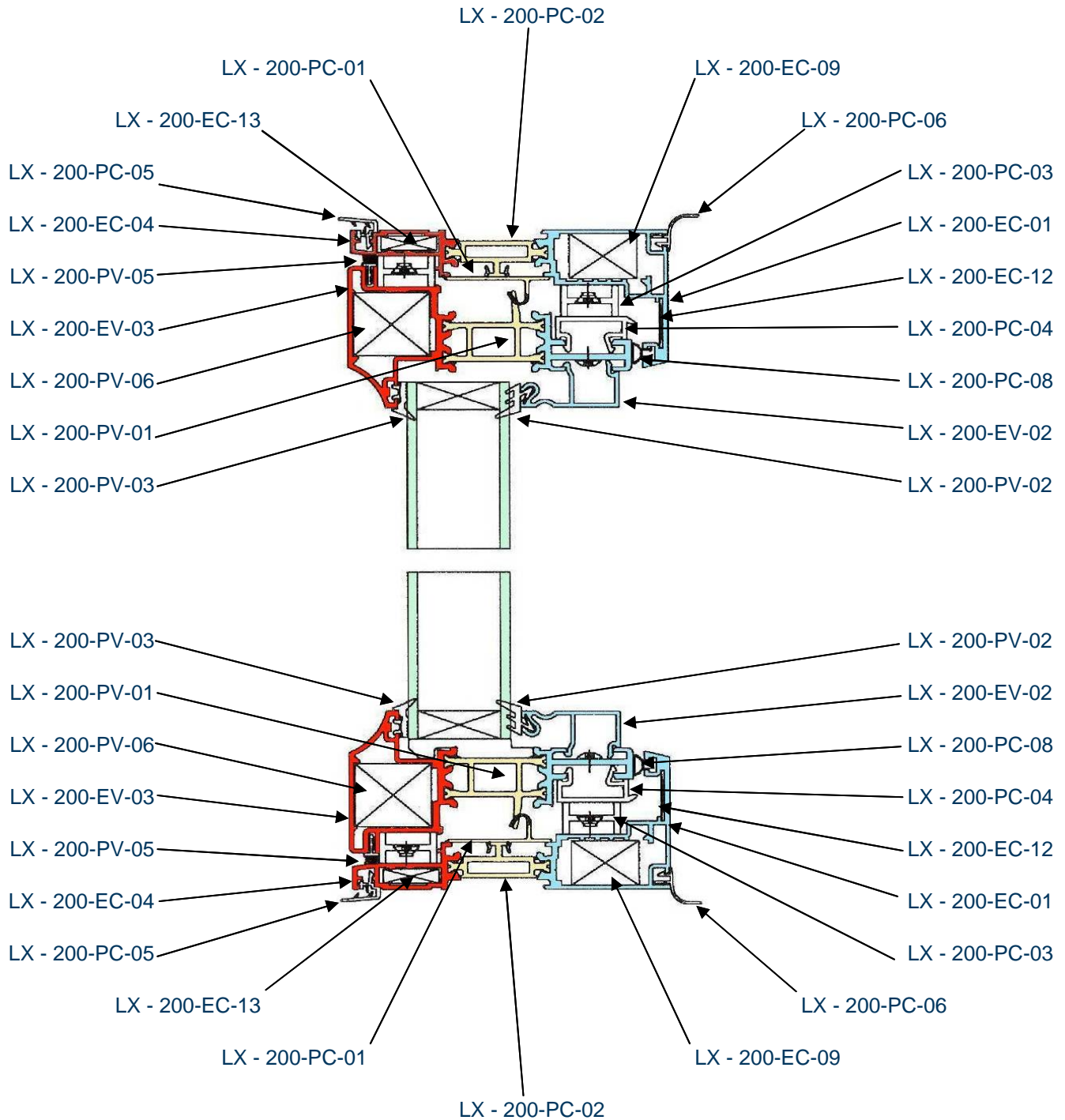

Luxor Portes et Fenêtres Inc. se réserve le droit d'améliorer et de modifier ses produits sans préavis.

Titre : Coupe verticale, fenêtre fixe

Série 2000

Approuvé par : Normand Lacombe

Date : 19 janvier, 2009

Page : 39

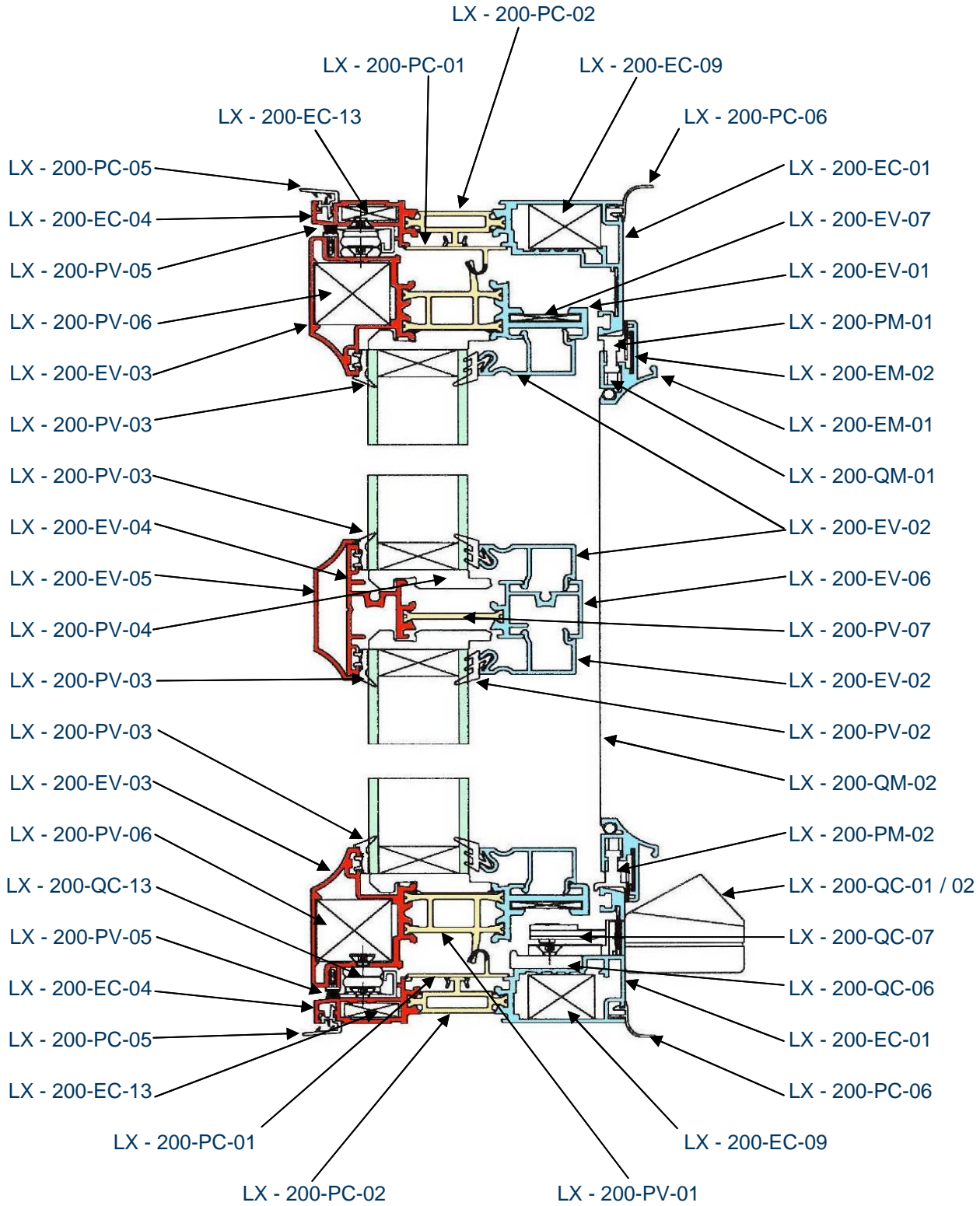

Luxor Portes et Fenêtres Inc. se réserve le droit d'améliorer et de modifier ses produits sans préavis.

Titre : Coupe verticale, fenêtre à battant avec un barrotin	Série 2000
Approuvé par : Normand Lacombe	Date : 19 janvier, 2009
Page : 40	

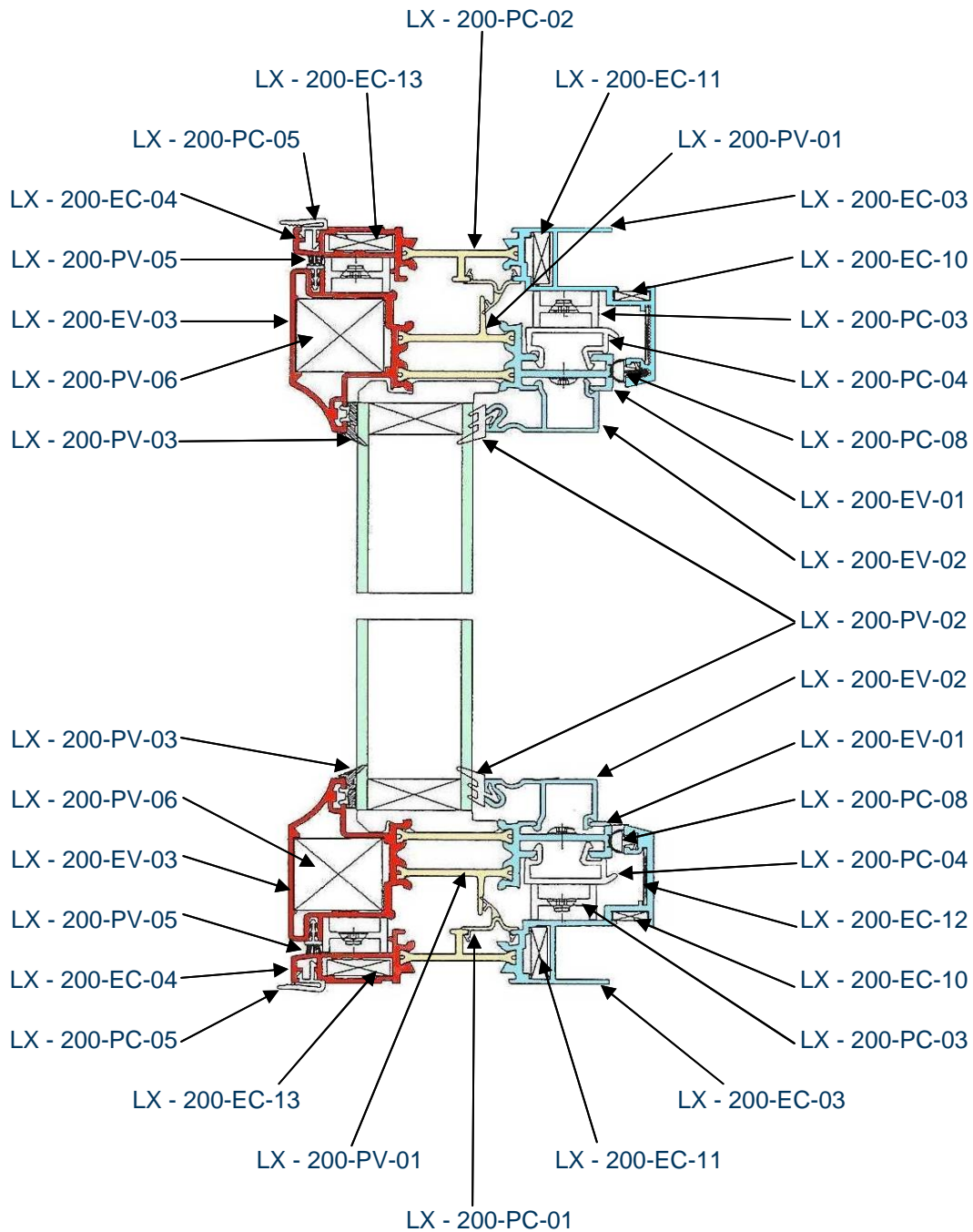

Luxor Portes et Fenêtres Inc. se réserve le droit d'améliorer et de modifier ses produits sans préavis.

Titre : Coupe verticale, fenêtre fixe, cadre ouvert

Série 2000

Approuvé par : Normand Lacombe

Date : 19 janvier, 2009

Page : 41

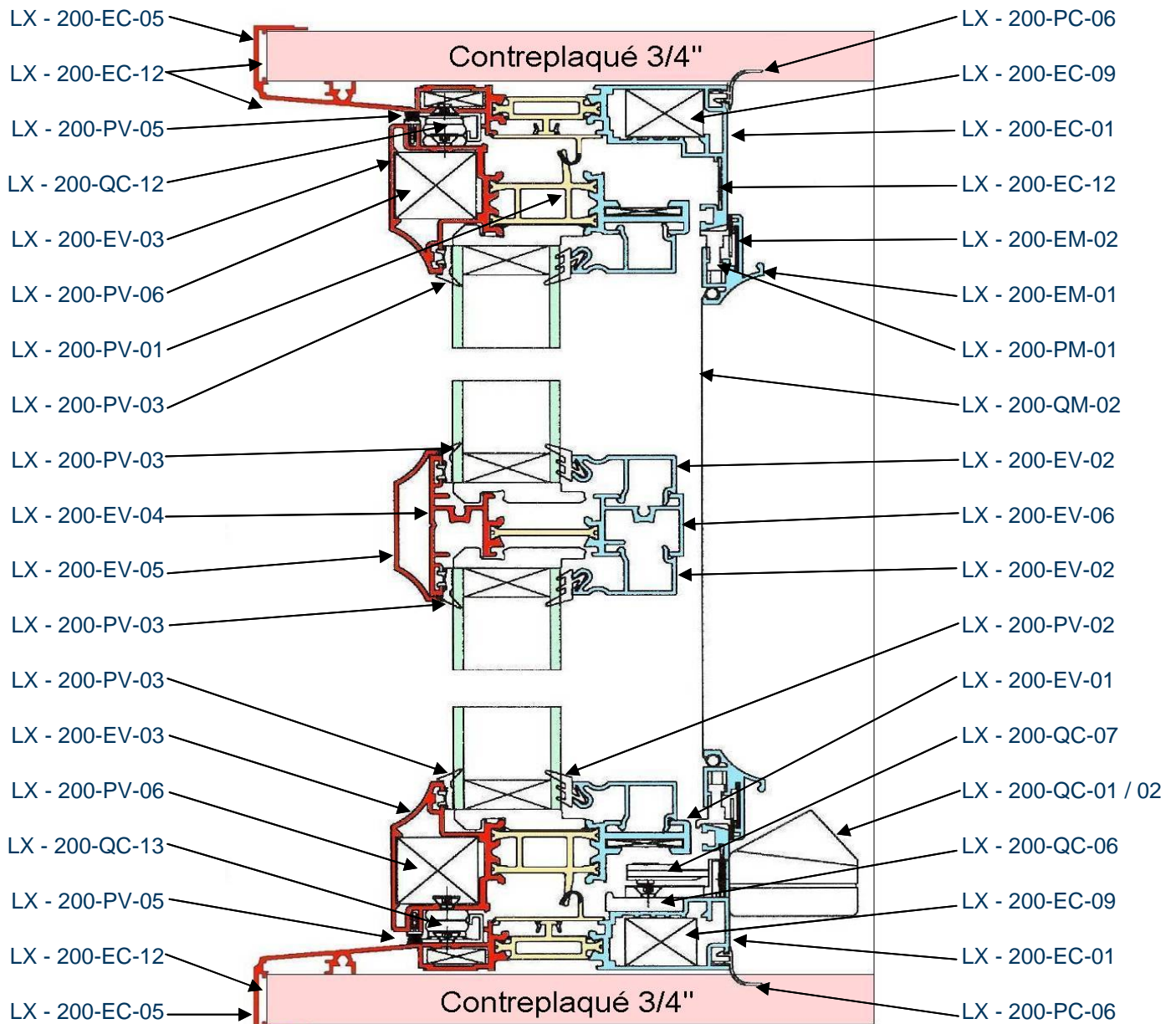

Luxor Portes et Fenêtres Inc. se réserve le droit d'améliorer et de modifier ses produits sans préavis.

Titre : Coupe verticale, fenêtre à battant avec un barrotin et une extension du cadre	Série 2000
Approuvé par : Normand Lacombe	Date : 19 janvier, 2009 Page : 42

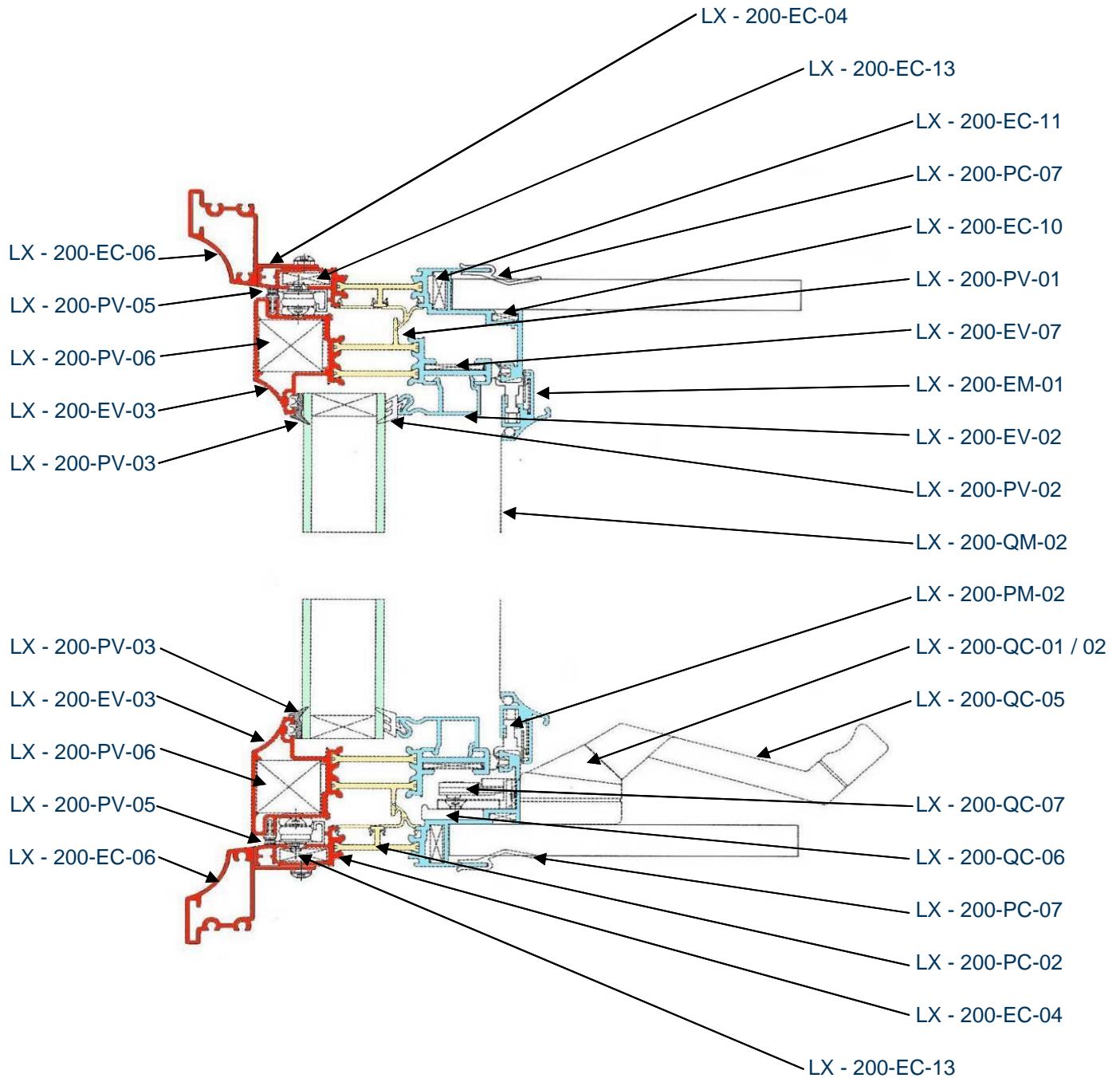

Luxor Portes et Fenêtres Inc. se réserve le droit d'améliorer et de modifier ses produits sans préavis.

Titre : Coupe verticale, moulure à briques et cadre ouvert		Série 2000
Approuvé par : Normand Lacombe	Date : 19 janvier, 2009	Page : 43

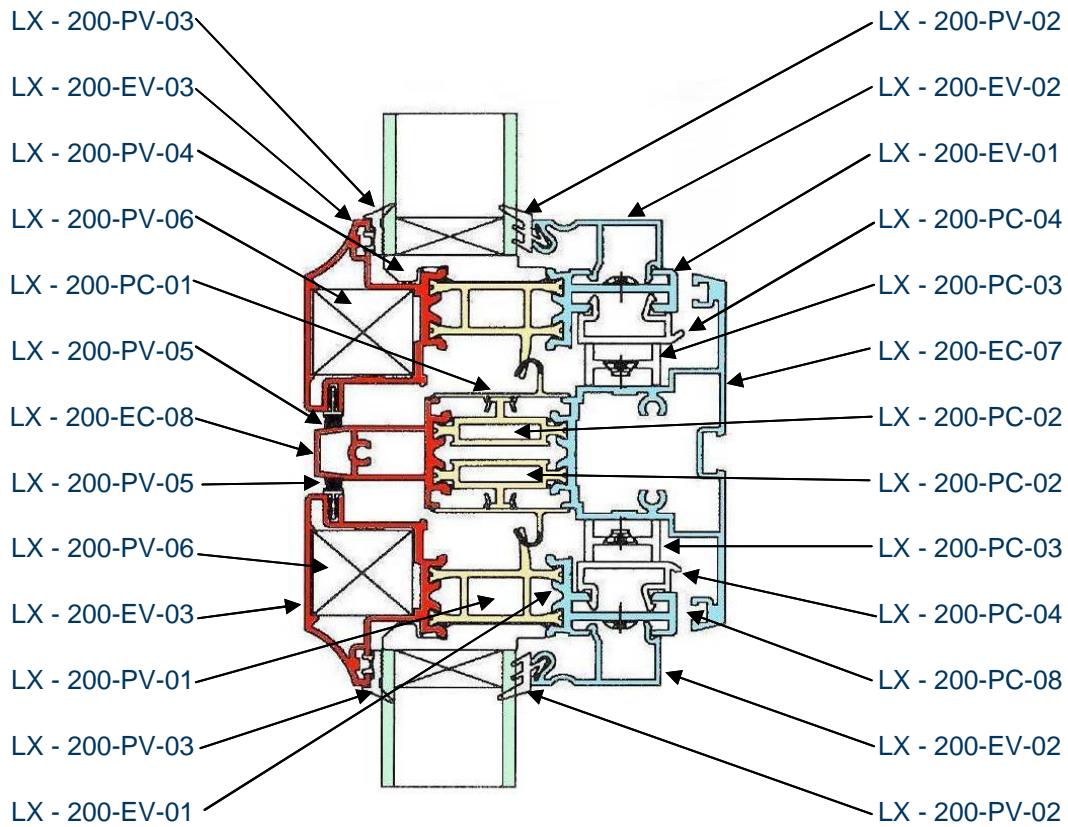

Luxor Portes et Fenêtres Inc. se réserve le droit d'améliorer et de modifier ses produits sans préavis.

Titre : Coupe verticale, fenêtres fixes en superposition		Série 2000
Approuvé par : Normand Lacombe	Date : 19 janvier, 2009	Page : 44